

Grandstream Networks, Inc.

Multimedialny telefon IP GXV3275 Android™

Instrukcja szybkiego startu



INSTALACJA

ZAWARTOŚĆ OPAKOWANIA

Zawartość GXV3275

Obudowa główna	1
Słuchawka	1
Przewód telefoniczny	1
Zasilacz sieciowy	1
Przewód sieciowy	1
Uchwyt ścienny	1
Szmatka do czyszczenia	1
Instrukcja szybkiego startu	1

PODŁĄCZENIE TELEFONU

WIDOK Z PRZODU

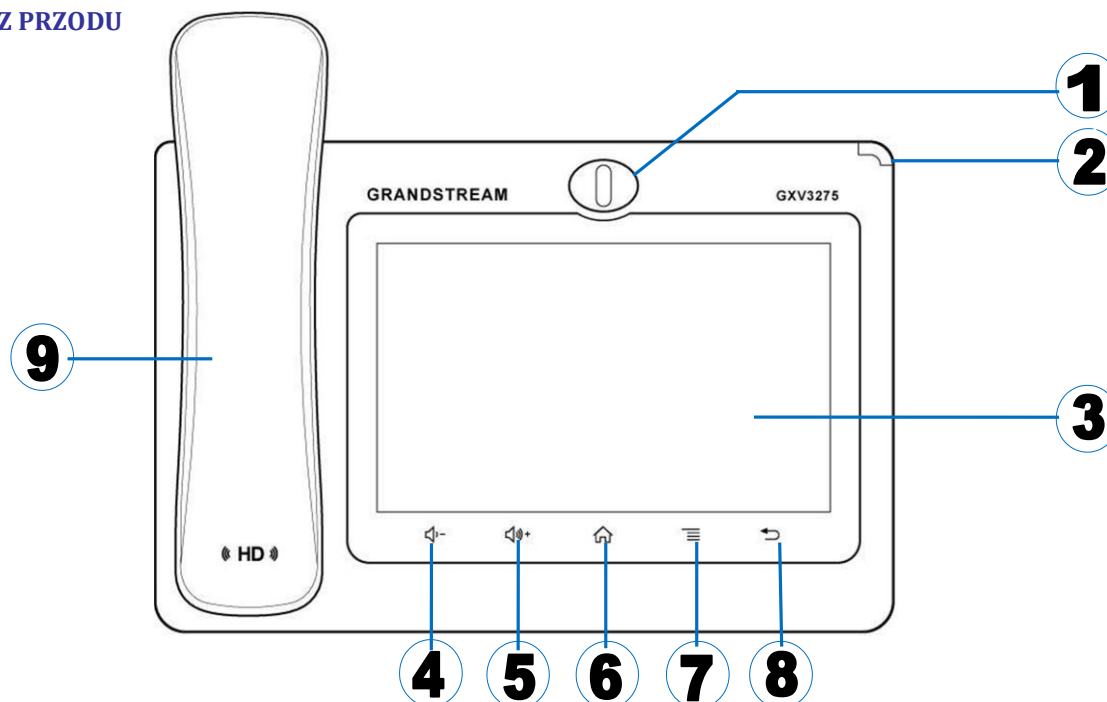

Przód telefonu GXV3275

Opis przodu telefonu GXV3275

Numer	Nazwa	Opis
1	Kamera przednia	Megapikselowa przednia kamera. Możliwe jest ustawienie konta pod jakim kamera będzie używana. Możliwość zablokowania poruszania góra/dół z tyłu urządzenia.
2	Dioda powiadomień MWI	Powiadamia o statusie wiadomości, połączeń i statusie systemu telefonu.
3	Ekran LCD	Pojemnościowy 5-punktowy, dotykowy ekran 7" (1024x600).
4	Głośność -	Stuknij aby zmniejszyć głośność rozmowy lub multimediiów.
5	Głośność +	Stuknij aby zwiększyć głośność rozmowy lub multimediiów.
6	Przycisk HOME	Stuknij Home aby przejść na ekran domowy lub przytrzymaj przez 2 sekundy w celu przeglądania włączonych w tle aplikacji i ich zarządzania.
7	Przycisk Menu	Stuknij aby zobaczyć opcję dla różnych ekranów lub aplikacji.
8	Przycisk Wstecz	Stuknij aby wrócić do poprzedniego menu.
9	Słuchawka	Podnieś słuchawkę aby jej używać do rozmów, mediów itp.

WIDOK Z TYŁU

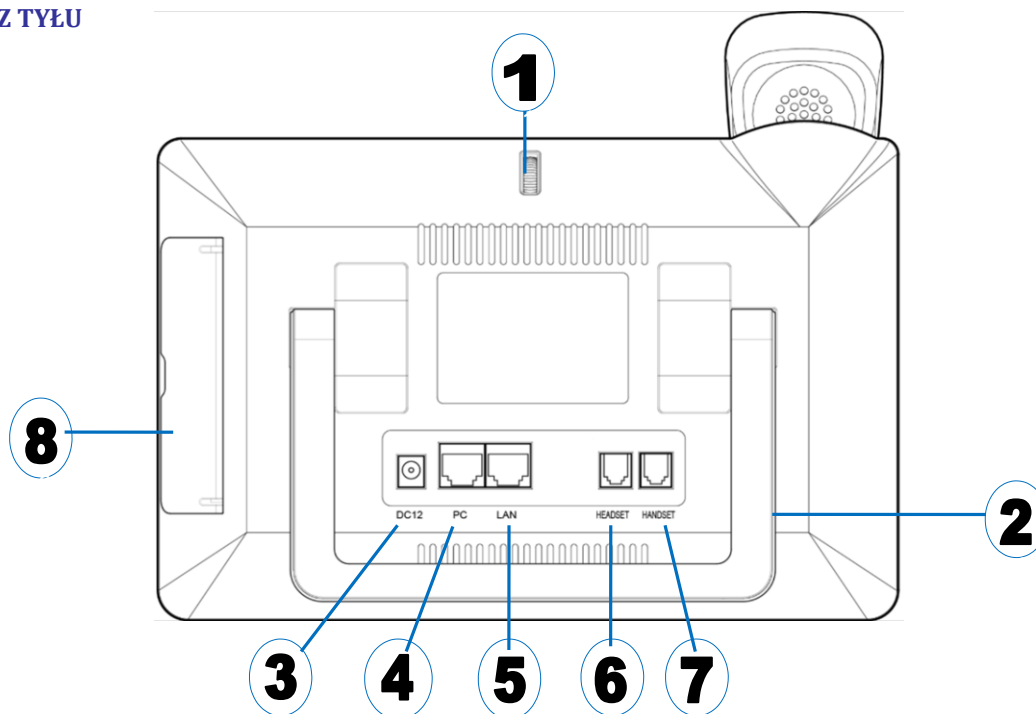

Tył telefonu GXV3275

Opis tyłu telefonu GXV3275

Numer	Nazwa	Opis
1	Pokrętko regulacji kamery	Przewiń w górę/dół aby zmienić kont kamery.
2	Podstawka (wbudowana)	Wyreguluj kont podstawki aby ustawić telefon na biurku.
3	Gniazdo zasilania	Gniazdo zasilania 12V.
4	Port PC	Port 10/100/1000Mbps RJ-45 do podłączenia PC
5	Port LA	Port 10/100/1000Mbps RJ-45 łączący z Ethernet. Wsparcie dla PoE.
6	Port zestawu słuchawkowego	Port RJ9 dla zestawu słuchawkowego (wsparcie dla EHS z zestawem Plantronics).
7	Port słuchawki	Port RJ9 do podłączenia słuchawki.
8	Pokrywa bocznych złącz	Otwórz pokrywę aby uzyskać dostęp do portu USB, SD, 3.5mm zestawu słuchawkowego oraz portu mini HDMI.

WIDOK BOCZNY

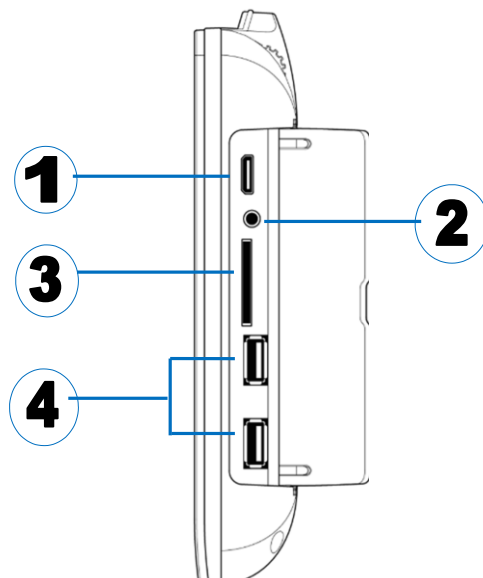

Widok boczny telefonu GXV3275

Opis boku telefonu GXV3275

Numer	Nazwa	Opis
1	Port Mini HDMI	Podłącza dodatkowy ekran poprzez kabel HDMI.
2	Port zestawu słuchawkowego 3.5mm	Port 3.5mm do podłączenia zestawu słuchawkowego.
3	Slot kart pamięci SD	Slot SD dla kart pamięci SD.
4	Port USB	Port USB dla urządzeń USB. Na przykład, pamięć flash USB

By przygotować do działania GXP3275, wykonaj następujące czynności:

1. Przymocuj obudowę lub uchwyt ścienny do tyłu telefonu w odpowiednie miejsca. Górna i dolna część mają możliwość regulacji dla dwóch kątów;
2. Podłącz słuchawkę oraz obudowę główną z przewodem telefonicznym;
3. Połącz port LAN telefonu do gniazda RJ-45 w hubie/switch lub routerze (strona LAN) korzystając z przewodu Ethernet (sieciowego);
4. Podłącz wtyczkę 12V DC do gniazda zasilania w telefonie, a zasilacz do gniazdka elektrycznego. Jeśli w kroku trzecim użyto przełącznika PoE, ten krok może zostać pominięty;
5. Na ekranie LCD wyświetlą się informacje o aktualizacji. Przed kontynuowaniem, poczekaj aż pojawi się ekran główny.

PODŁĄCZENIE DO SIECI I DO URZĄDZEŃ

Telefon GXV3275 wspiera wiele różnych połączeń sieciowych (Ethernet, Wi-Fi) oraz urządzeń, włączając w to zestaw słuchawkowy EHS (Plantronics), USB, karty SD oraz urządzenia Bluetooth. Użytkownicy mogą połączyć telefon GXV3275 aby przysyłać pliki z/do telefonu GXV3275 wykorzystując USB, karty SD lub Bluetooth.

ETHERNET

Połączenie Ethernet domyślnie jest włączone przez DHCP. Jeżeli chcesz używać połączenia Ethernet do dostępu do sieci, upewnij się, że przewód Ethernet jest podłączony do portu LAN z tyłu telefonu GXV3275.

By skonfigurować ustawienia Ethernet poprzez wyświetlacz telefonu GXV3275, należy:

1. Wejdź do ustawień GXV3275, następnie **Wireless & Network (Połączenia bezprzewodowe & Sieć)** -> **Ethernet Settings (Ustawienia Ethernet)**.
2. Dotknij ustawienia **IPv4**.
3. Stuknij w "Address Type (Typ adresu)" aby wybrać DHCP, Static IP (statyczne IP) lub PPPoE jako typ adresu.
 - Dla DHCP, zapisz ustawienia, następnie telefon GXV3275 pobierze adres IP z serwera DHCP.
 - Dla statycznego IP, wpisz adres IP, Maskę podsieci, Domyślną bramę, serwer DNS oraz Alternatywny serwer DNS dla telefonu GXV3275.
 - Dla PPPoE, wpisz ID konta PPPoE oraz hasło, telefon GXV3275 pobierze adres IP z serwera PPPoE.

WI-FI

Połączenie WI-FI jest obsługiwane, moduł wbudowany jest w telefon GXV3275. Telefon GXV3275 może połączyć się z siecią Wi-Fi jeżeli znajduje się w jej zasięgu.

WŁĄCZANIE I WYŁĄCZANIE WI-FI

1. Wejdź do **ustawień** telefonu GXV3275.
2. Wybierz **Wireless & Network (Połączenia bezprzewodowe & Sieć)**.
3. Zaznacz lub odznacz opcję **Wi-Fi**.

Lub, użytkownicy mogą otworzyć górną zakładkę statusu i wybrać -> **System Settings (Ustawienia Systemowe)** stuknąć ikonę WI-FI  aby włączyć lub wyłączyć.

DODAWANIE SIECI WI-FI

1. Gdy Wi-Fi jest włączone, telefon GXV3275 automatycznie rozpocznie skanowanie dostępnych połączeń.
2. Wejdź do ustawień telefonu GXV3275.
3. Stuknij **Wireless & Network (Połączenia bezprzewodowe & Sieć)**.
4. Stuknij **Wi-Fi Settings (Ustawienia Wi-Fi)**.
5. Pojawi się lista dostępnych sieci Wi-Fi jako rezultat skanowania. Stuknij w SSID (nazwa sieci) i wpisz właściwe hasło aby połączyć się z daną siecią Wi-Fi.
6. Telefon rozpocznie nawiązywanie połączenia z siecią Wi-Fi. Belka statusu pokaże siłę sygnału Wi-Fi.
7. Gdy sieć została dodana i zapamiętana, telefon GXV3275 automatycznie połączy się do danej sieci – jeżeli będzie w jej zasięgu.

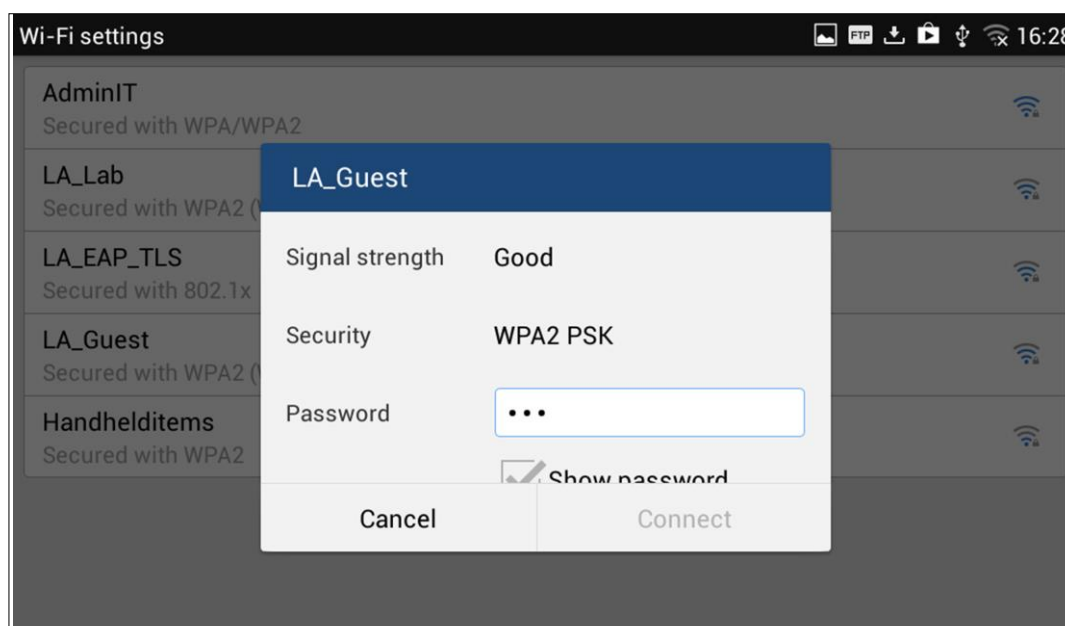

Połączenie z Wi-Fi telefonu GXV3275

8. Poprzednie kroki pozwalają na połączenie z Wi-Fi poprzez domyślne ustawienia DHCP dla telefonu GXV3275. Jeżeli połączenie Wi-Fi ma zostać nawiązane poprzez statyczny adres IP lub ustawienia PPPoE, proszę przewinąć ekran ustawień w dół i wybrać **“Show advanced options (Pokaż ustawienia zaawansowane)”**. Poniżej pojawi się okienko z ustawieniami IP. Gdy statyczne IP zostało wybrane, potrzebne będzie wpisanie adresu IP, Bramy, Network prefix length oraz adresy DNS 1 i DNS 2. Gdy wybrane zostanie PPPoE, system będzie wymagał podanie konta ID i hasła dla konta PPPoE.

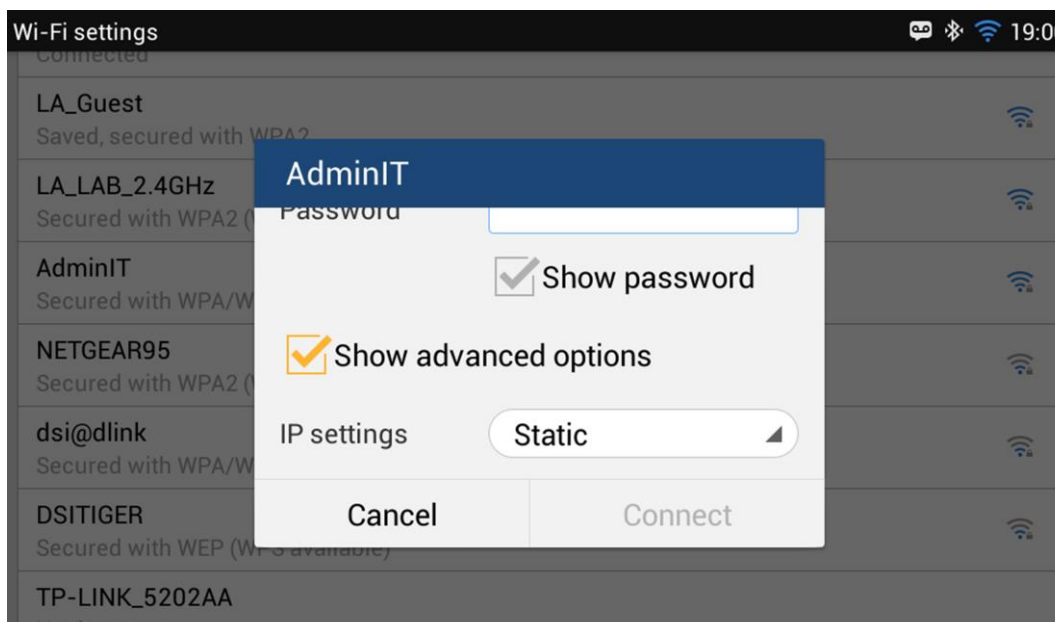

GXV3275 Podłączenie do Wi-Fi oraz ustawienia zaawansowane

9. Jeżeli zajdzie potrzeba modyfikacji zapisanych ustawień dla sieci Wi-Fi, stuknij i przytrzymaj w nazwę SSID danej sieci aby otworzyć ustawienia. Wyświetli się okienko, w którym trzeba stuknąć w **“Modify Network (Modyfikuj sieć)”**. Pojawi się kolejne okienko **“Show advanced options (Pokaż ustawienia zaawansowane)”** z możliwością edycji parametrów sieci Wi-Fi.

Aby uzyskać więcej informacji na temat jak używać Wi-Fi w telefonie GXV3275, proszę udać się pod wskazany adres strony internetowej:

http://www.grandstream.com/products/gxv_series/gxv3275/documents/gxv3275_wifi_guide.pdf

BLUETOOTH

Bluetooth jest zastrzeżonym, otwartym standardem technologii bezprzewodowej do wymiany danych na krótkich dystansach z urządzeń stacjonarnych i mobilnych, tworzącym osobiste sieci o wysokim poziomie bezpieczeństwa. Telefon GXV3275 wspiera Bluetooth Class 2, w wersji 4.0 + EDR. Użytkownicy mogą używać Bluetooth do przesyłania plików, dzielenia się kontaktami z innymi urządzeniami wyposażonymi w moduł Bluetooth, mogą używać technologii Bluetooth do połączeń zestawów głośnomówiących w celu wykonywania połączeń, przekazywania połączeń do GXV3275 z innych mobilnych urządzeń wykorzystujących technologię Bluetooth hands-free, oraz słuchania mediów (muzyki lub innego źródła audio) z telefonu GXV3275.

By włączyć Bluetooth, najpierw musi zostać włączony moduł Bluetooth w telefonie GXV3275. Przy pierwszym połączeniu urządzeń z telefonem GXV3275, musi zostać rozpoczęta procedura „parowania” urządzeń. Po pierwszym parowaniu urządzenia automatycznie będą się ze sobą łączyły. Wyłącz Bluetooth jeżeli z niego nie korzystasz.

Ustawienia Bluetooth znajdują się w ustawieniach telefonu GXV3275-> **Wireless & Network (Połączenia bezprzewodowe & Sieć)**.

WŁĄCZENIE I WYŁĄCZENIE BLUETOOTH

1. Wejdź do **ustawień** telefonu GXV3275.
2. Stuknij **Wireless & Network (Połączenia bezprzewodowe & Sieć)**.
3. Zaznacz lub odznacz opcję **Bluetooth**.

Lub, użytkownicy mogą otworzyć górną zakładkę statusu i wybrać ikonę Bluetooth aby włączyć lub wyłączyć



ZMIANA NAZWY URZĄDZENIA BLUETOOTH

Telefon GXV3275 domyślnie używa nazwy "GXV3275". Taka nazwa urządzenia będzie widoczna dla innych urządzeń. Wykonaj następujące kroki aby zmienić wyświetlaną nazwę:

1. Wejdź do **ustawień** GXV3275.
2. Włącz **Bluetooth**.
3. Stuknij **Wireless & Network (Połączenia bezprzewodowe & Sieć)**.->**Bluetooth settings (Ustawienia Bluetooth)**.
4. Naciśnij przycisk  następnie stuknij w "Rename phone" (Zmień nazwę telefonu).
5. Wpisz nową nazwę i stuknij "Done (Gotowe)".

PAROWANIE GXV3275 Z URZĄDZENIAMI BLUETOOTH

Przed podłączeniem telefonu GXV3275 z innymi urządzeniami Bluetooth, użytkownicy najpierw muszą je sparować. Po parowaniu urządzenia zostaną sparowane do momentu, aż użytkownik zdecyduje się na ich rozłączenie

1. Wejdź do **ustawień** GXV3275.
2. Wybierz **Wireless & Network (Połączenia bezprzewodowe & Sieć)** i włącz **Bluetooth**.
3. Stuknij w ustawienia **Bluetooth**.
4. Stuknij na urządzenie Bluetooth aby stało się widoczne dla innych urządzeń w zasięgu.
5. Telefon GXV3275 rozpocznie skanowanie i wyświetlanie nazw „ID” wszystkich widocznych urządzeń w zasięgu. Jeżeli urządzenie, z którym chcesz się połączyć nie zostanie wyświetlone na liście, upewnij się, że urządzenie ma włączony moduł Bluetooth i jest widoczne dla innych urządzeń.
6. Jeżeli telefon GXV3275 przestanie skanować przed gotowością urządzenia, naciśnij menu  i wybierz opcję "Search for devices (Szukaj urządzeń)".
7. Gdy poszukiwane urządzenie zostanie wyszczególnione na liście, stuknij w nie aby rozpocząć proces parowania. Jeżeli wymagane potwierdź kod na obu urządzeniach. Kod do połączenia Bluetooth zazwyczaj znajduje się w dokumentacji danego urządzenia.

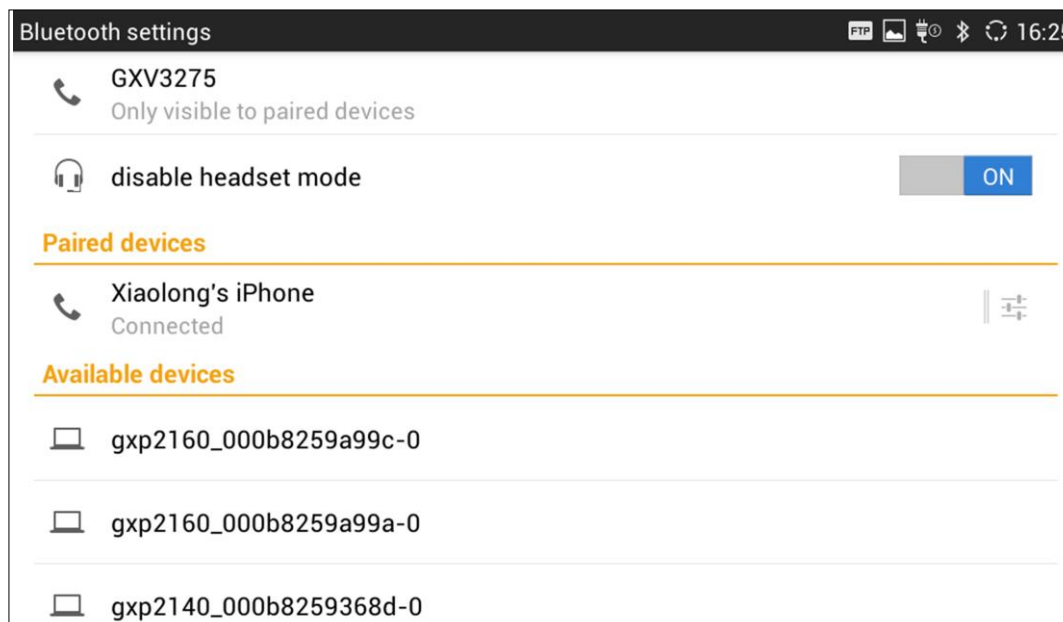

GXV3275 Bluetooth – Połączone urządzenia

ROZŁĄCZANIE URZĄDZEŃ BLUETOOTH

1. W opcjach Bluetooth, stuknij na połączone urządzenie.
2. Stuknij **Unpair (Rozłącz)**.

Aby uzyskać więcej informacji odnośnie możliwości Bluetooth w telefonie GXV3275, proszę udać się pod wskazany adres strony internetowej:

http://www.grandstream.com/products/gxv_series/gxv3275/documents/gxv3275_bluetooth_guide.pdf

ZESTAW SŁUCHAWKOWY EHS HEADSET

Telefon GXV3275 wspiera zestawy słuchawkowe przez port RJ9 oraz zestawy słuchawkowe EHS (takie jak Plantronics i Jabra). Aby używać zestawu słuchawkowego EHS, należy:

1. Wejść przez przeglądarkę telefonu GXV3275 ->**Maintenance**->**Device Manager**: Headset Type. Wybierz "Plantronics EHS" lub "Jabra EHS", a następnie zrestartuj telefon.
2. Podłącz zestaw słuchawkowy EHS do telefonu GXV3275. Wsadź końcówkę zestawu słuchawkowego do portu RJ9 GXV3275.